

Sicherheits-Alarmgriff

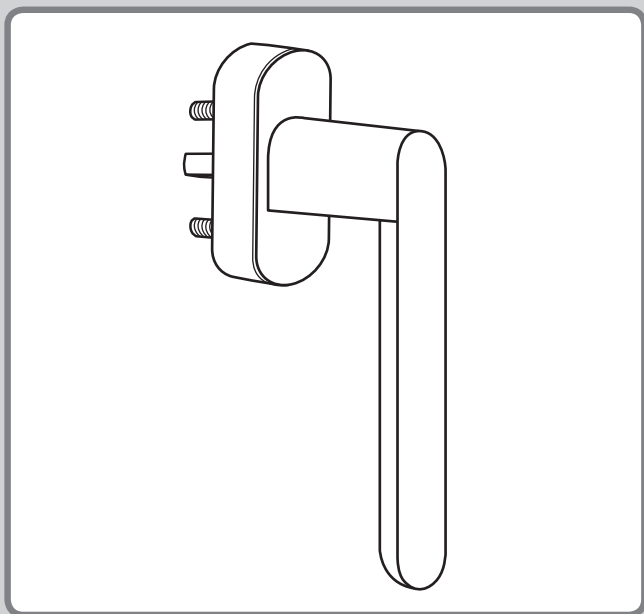

INHALTSVERZEICHNIS

Sicherheit und Hinweise	4
Technische Daten	7
Produktabbildung	8
Benötigte Werkzeuge	9
Lieferumfang	9
A Demontage	10
B Montage	12
C Alarmfunktion	17

SICHERHEIT UND HINWEISE

Sehr geehrte Kundin, sehr geehrter Kunde,



bitte lesen Sie vor der Montage und Inbetriebnahme diese Anleitung vollständig durch. Beachten Sie alle Sicherheitshinweise, bevor Sie mit den Arbeiten beginnen. Bewahren Sie die Anleitung auf und weisen Sie jeden Benutzer auf eventuelle Gefahren hin, die im Zusammenhang mit diesem Produkt stehen. Übergeben Sie die Anleitung bei einem Besitzerwechsel auch dem Nachbesitzer. Bei Schäden, die durch unsachgemäßen Gebrauch oder durch fehlerhafte Montage entstehen, erlischt der Gewährleistungsanspruch.

SICHERHEITSHINWEISE

- Nur in trockenen Räumen verwenden (IP 20).
- Das Produkt und die Verpackung sind kein Spielzeug. Halten Sie Kinder davon fern, es besteht Verletzungs- oder Erstickungsgefahr.
- Das Produkt nicht öffnen, Verletzungsgefahr.
- Keine Akkus für den Betrieb des Produktes verwenden. Die richtige Polarität der Batterien beachten.
- Batterien nur durch den gleichen Typ ersetzen (LR03, HR03, Micro, AAA).
- Beachten Sie bitte die Sicherheitshinweise des Batterieherstellers.
- Kinder oder Personen, die aufgrund mangelnder physischer, psychischer oder sensorischer Eigenschaften nicht in der Lage sind, das Produkt sicher und umsichtig zu bedienen, dürfen das

Produkt nicht benutzen oder montieren. Kinder dürfen nicht mit dem Produkt und auch nicht mit Fernbedienungen spielen. Das Produkt kann von Kindern ab 8 Jahren und darüber sowie von Personen mit verringerten physischen, sensorischen oder psychischen Fähigkeiten oder Mangel an Erfahrung und Wissen benutzt werden, wenn sie beaufsichtigt oder bezüglich des sicheren Gebrauchs unterwiesen wurden und die daraus resultierenden Gefahren verstehen. Reinigung und Benutzerwartung dürfen nicht von Kindern ohne Beaufsichtigung durchgeführt werden.

BESTIMMUNGSGEMÄSSE VERWENDUNG

- Das Produkt ist für die Alarmsicherung von Fenstern und Terrassentüren konzipiert.
- Eine andere oder darüber hinausgehende Verwendung gilt als nicht bestimmungsgemäß.
- Bauliche Gegebenheiten beeinträchtigen die Reichweite und Funktion des Produktes.
- Bewahren Sie bitte diese Anleitung auf, diese muss jedem Nutzer zur Verfügung stehen.
- Für Personenschäden, Folgeschäden und Sachschäden und bei nicht bestimmungsgemäßer Verwendung haftet die Alfred Schellenberg GmbH nicht.

EU-KONFORMITÄTSERKLÄRUNG

Der Alarmgriff (Art. Nr. **DE** 46500, 46501, 46502, 46505, 46506, 46507, 46508, 46509, 46510, 46511) erfüllt die geltenden Anforderungen der europäischen und nationalen Richtlinien. Die Konformität wurde nachgewiesen. Der vollständige Text der EU-Konformitätserklärung ist unter der folgenden Internetadresse verfügbar: <http://www.schellenberg.de> (Menüpunkt „Service“ im Download-Center)



EU-Richtlinie Elektromagnetische Verträglichkeit
2014/30/EU

EU-Richtlinie RoHS 2011/65/EU (RoHS)

EU-Richtlinie WEEE 2012/19/EU

EU-Richtlinie Batterie 2006/66/EG



Nicht im Hausmüll entsorgen! Das Produkt ist recyclingfähig und kann im Wertstoffhof oder an einer Sammelstelle für elektrischen Hausmüll abgegeben werden. Verbrauchte Batterien an einer entsprechenden Sammelstelle abgeben.

TECHNISCHE DATEN

Spannungsversorgung	3,0 V DC
Batterietyp	2x LR3 AAA
Batterielaufzeit	2,5 Jahre*
Schutzart	IP 20
Umgebungstemperatur	-5 bis + 50°C
Lautstärke	max 115 dBa (am Schall- austritt) ca. 85 dBa – 1 Meter
Alarmdauer	180 Sekunden
Maße	136 mm x 36 mm x 66 mm H x B x T
Gewicht	275 g
VDS-Anerkennungssystem	H 112 0004
Gehäuse	Zink-Druckguss
Stand	23.07.2016

* Abhängig von der Griffeinstellung und Häufigkeit der Betätigung.



Die baulichen Gegebenheiten können die Reichweite und Funktion des Produktes beeinträchtigen.

PRODUKTABBILDUNG

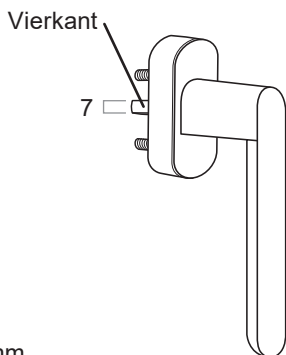
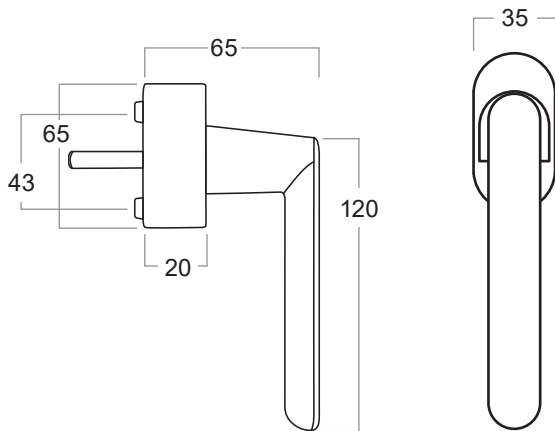

Alle Angaben in mm

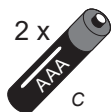
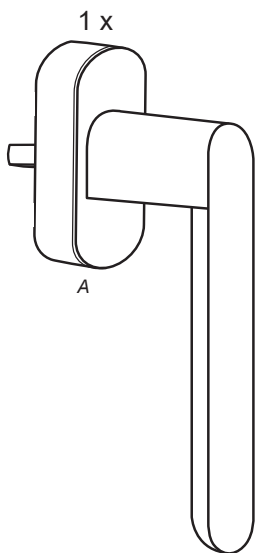

A DEMONTAGE ALTER FENSTERGRIF

1.

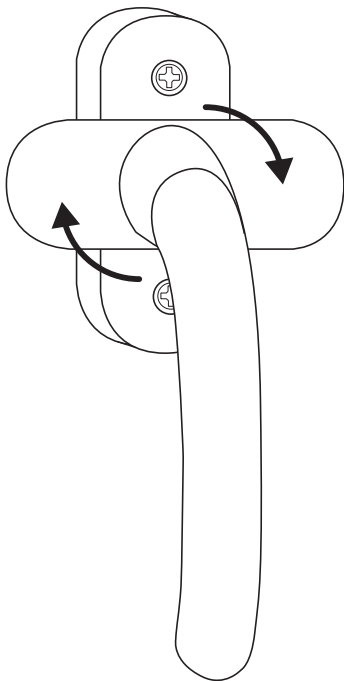

Zur Demontage des alten Fenstergriffs müssen die Befestigungsschrauben freigelegt werden.

2.

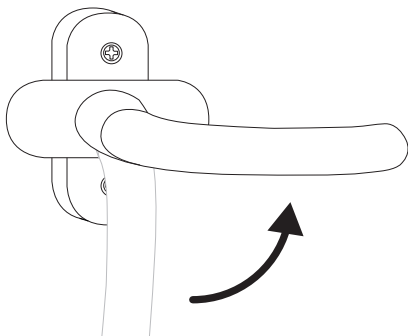

3.

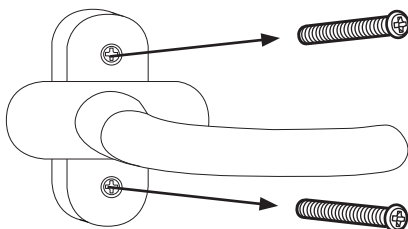

Die Schrauben des Fenstergriff lösen und den Fenstergriff vorsichtig vom Fensterrahmen abziehen.

B MONTAGE

4.

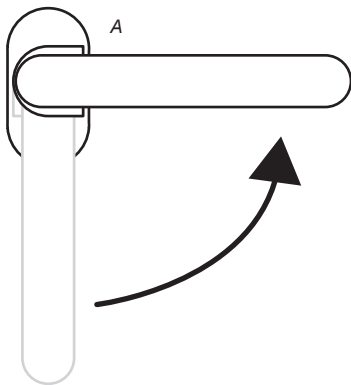

5.

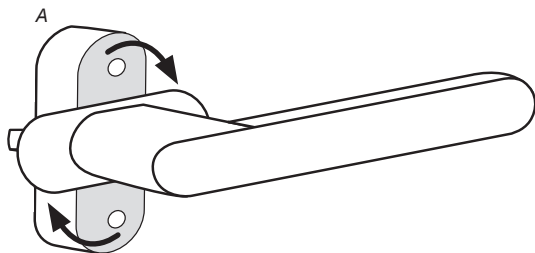

6.

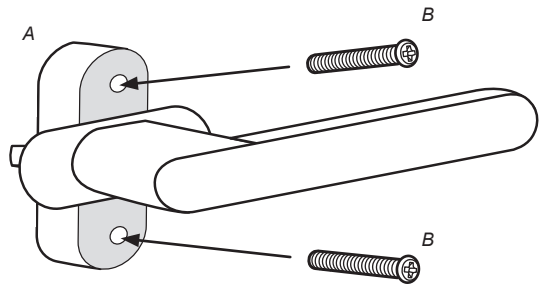

7.

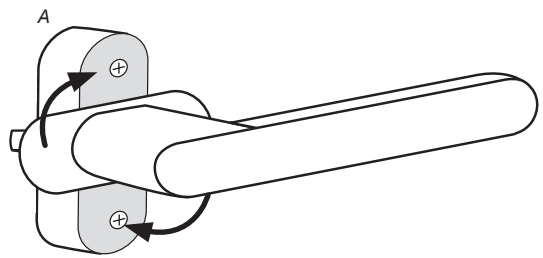

8.

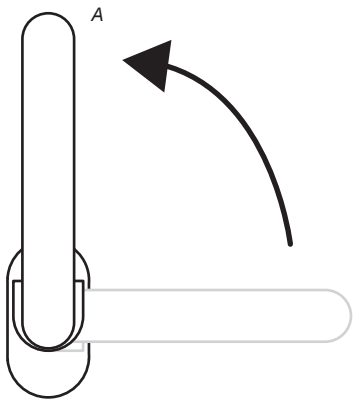

9.

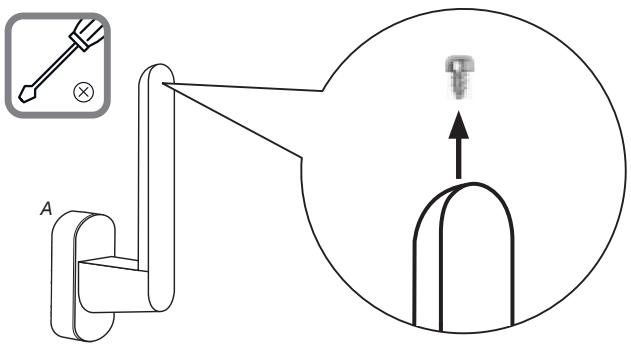

10.

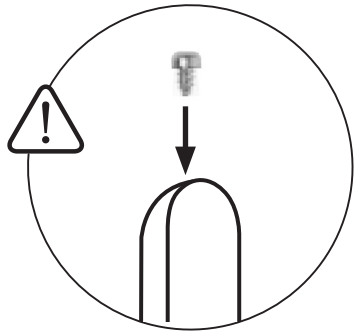
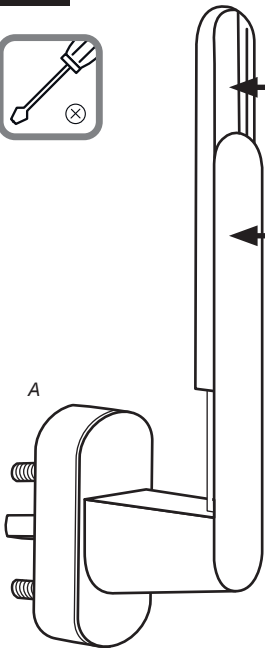

11.

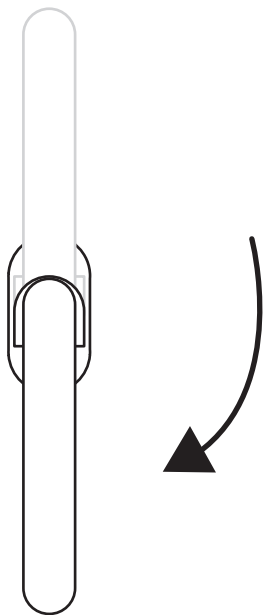

C**ALARMFUNKTION**

Bei geschlossenem Fenster oder Türelement reagiert das Produkt auf Aufhebeln und auf Erschütterung der Scheibe für 180 Sekunden mit einem Alarmsignalton in einer Lautstärke von 115 dBA (am Schallaustritt).

12.

Fenster geschlossen.
Alarmfunktion aktiv.

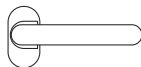

Fenster offen.
Alarmfunktion aus.

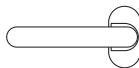

Fenster offen.
Alarmfunktion aus.



Fenster gekippt.
Alarmfunktion aus.





.....

.....

.....

.....

.....

.....

.....

.....

.....

.....



.....

.....

.....

.....

.....

.....

.....

.....

.....

.....



Bei Garantie, Ersatzteilbedarf oder Fragen rund um die sachgemäße Montage Ihres Produktes wenden Sie sich bitte an unseren Kunden-Service.



Erreichbarkeit

Mo-Fr: 7.30 Uhr-21.00 Uhr
Sa: 8.00 Uhr-14.00 Uhr
Tel. +49 (0)271 89056-444
Fax +49 (0)271 89056-398

Alfred Schellenberg GmbH

An den Weiden 31
57078 Siegen
service.int@schellenberg.de
www.schellenberg.de