

TOUCHSCHALTER

zum Steuern von Raffstores und Rollläden

DE 17140

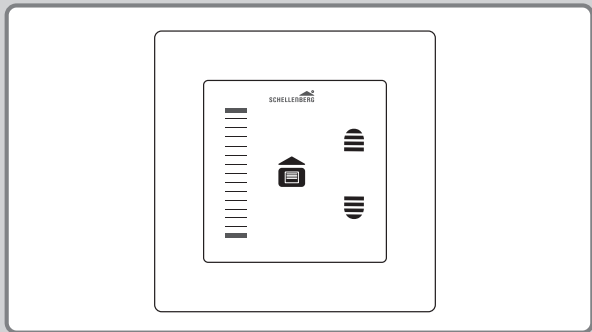

DE

INHALTSVERZEICHNIS

Sicherheit und Hinweise	3
EU-Konformitätserklärung	5
Technische Daten	6
Benötigte Werkzeuge	7
Lieferumfang.....	7
Abmessungen	8
Anschlussplan.....	9
Tastenerklärung	10
Montage	11
Wunschposition einstellen	16
Zeitsteuerung einstellen.....	20

Urheberrechtlich geschützt, 2023, Alfred Schellenberg GmbH. Alle Rechte vorbehalten. Jede vom Urheberrechtsgesetz nicht zugelassene Verwertung, insbesondere Vervielfältigung, Übersetzung, Verarbeitung bzw. Weitergabe von Inhalten in Datenbanken oder anderen elektronischen Medien und Systemen, ist verboten.

SICHERHEIT UND HINWEISE

Sehr geehrte Kundin, sehr geehrter Kunde,



bitte lesen Sie vor der Montage und Inbetriebnahme diese Anleitung vollständig durch. Beachten Sie alle Sicherheitshinweise, bevor Sie mit den Arbeiten beginnen. Bewahren Sie die Anleitung auf und weisen Sie jeden Benutzer auf eventuelle Gefahren hin, die im Zusammenhang mit diesem Produkt stehen. Übergeben Sie die Anleitung bei einem Besitzerwechsel auch dem Nachbesitzer. Bei Schäden, die durch unsachgemäßen Gebrauch oder durch fehlerhafte Montage entstehen, erlischt jeder Gewährleistungsanspruch.

SICHERHEITSHINWEISE



Es besteht Lebensgefahr durch Stromschlag!
Vor Arbeiten an elektrischen Anlagen muss die Anlage spannungsfrei geschaltet werden. Dies gilt auch für den Fall der Wartung und Reparatur an der motorisierten Raffstoreanlage und Rollladenanlage. Arbeiten an elektrischen Anlagen dürfen nur von zugelassenen Elektrofachkräften ausgeführt werden. Die Vorschriften aller geltenden Normen für die Elektroinstallation sind einzuhalten.

- Das Produkt und die Verpackung sind kein Spielzeug. Halten Sie Kinder davon fern. Es besteht Verletzungs- und Erstickungsgefahr.
- Während des Einstellvorgangs sind dritte Personen von Raffstoreanlagen und Rollladenanlagen fernzuhalten.
- Das Produkt darf nicht geöffnet oder verändert werden.
- Das Produkt ist wartungsfrei und bedarf keiner gesonderten Pflege.
- Überprüfen Sie das Produkt vor der Montage auf etwaige Schäden und die Vollständigkeit des Zubehörs.
- Kinder und Personen, die aufgrund mangelnder physischer, psychischer oder sensorischer Eigenschaften nicht in der Lage sind, das Produkt sicher und umsichtig zu bedienen, dürfen das Produkt nicht benutzen oder montieren. Kinder dürfen nicht mit dem Produkt spielen. Das Produkt kann von Kindern ab 8 Jahren und darüber, sowie von Personen mit verringerten physischen, psychischen oder sensorischen Fähigkeiten oder Mangel an Erfahrung und Wissen benutzt werden, wenn sie beaufsichtigt oder bezüglich des sicheren Gebrauchs unterwiesen wurden und die daraus resultierenden Gefahren verstehen. Reinigung und Benutzerwartung dürfen nicht von Kindern ohne Beaufsichtigung durchgeführt werden.

BESTIMMUNGSGEMÄSSE VERWENDUNG

- Das Produkt ist ausschließlich für den Betrieb von einem Raffstoremotor oder einem Rollladenmotor der Alfred Schellenberg GmbH ausgelegt.
- Bei Betrieb von mehreren Motoren mit einem Touchschalter, ist die Verwendung von einem Trennrelais notwendig (Art.-Nr. 24200 oder 24201).
- Eine andere oder darüber hinausgehende Verwendung gilt als nicht bestimmungsgemäß.

EU-KONFORMITÄTSERKLÄRUNG

Der Schalter (Art.-Nr.  17140) erfüllt die geltenden Anforderungen der europäischen und nationalen Richtlinien. Die Konformität wurde nachgewiesen. Der vollständige Text der EU-Konformitätserklärung ist unter der folgenden Internetadresse verfügbar: www.schellenberg.de (Menüpunkt „Service“ im Download-Center).



Niederspannungsrichtlinie (NSR) 2014/35/EU



Das Produkt nicht im Hausmüll entsorgen! Das Produkt ist recyclingfähig und kann im Wertstoffhof oder an einer Sammelstelle für elektrischen Hausmüll abgegeben werden. Elektrogeräte, Zubehör und Verpackungen sollen einer umweltgerechten Wiederverwertung zugeführt werden.

TECHNISCHE DATEN	
Netzspannung	230 V AC / 50 Hz +/- 10 %
Schaltspannung	230 V AC / 50 Hz
Schaltvermögen	3 A induktive Last (M), cos phi 0,6 max. 400 Watt Motorleistung
Standby-Verbrauch	1,2 Watt
minimale Last	60 VA (Watt)
Schutzart	IP 20, nur in trockenen Wohnräumen verwenden
Temperaturbereich	0 °C – 60 °C
Anschluss	0,5 – 2,5 mm ² eindrätig, 0,5 - 1,5 mm ² feindrätig mit Aderendhülse
Verschmutzungsgrad	2 (IEC 60664-1)
Überspannungsschutz	III (IEC 60664-1)

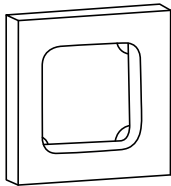

A

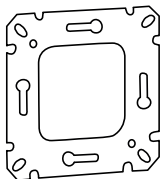

C



B



D

ABMESSUNGEN

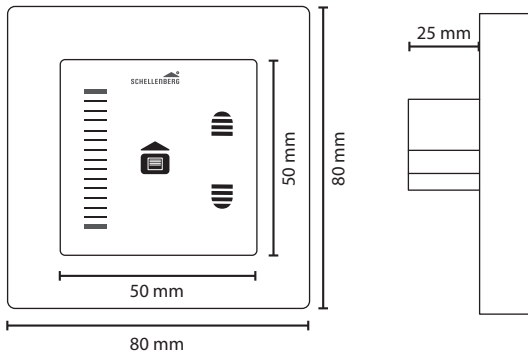

ANSCHLUSSPLAN

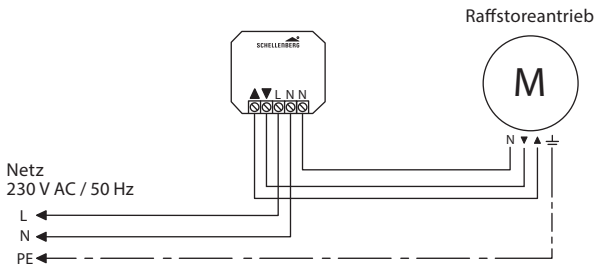

Hinweis unbedingt befolgen!

Das Produkt muss vor dem ersten Einschalten und Betätigen richtig und fest in der Schalterdose verbaut sein. Nach dem unter Netzspannung setzen, bitte 1 Minute warten, bevor die Touchfläche berührt wird. Grund: Die Touchfläche muss sich vor dem ersten Betätigen einlernen. Nur dann kann die richtige Funktion des Schalters gewährleistet werden.

TASTENERKLÄRUNG

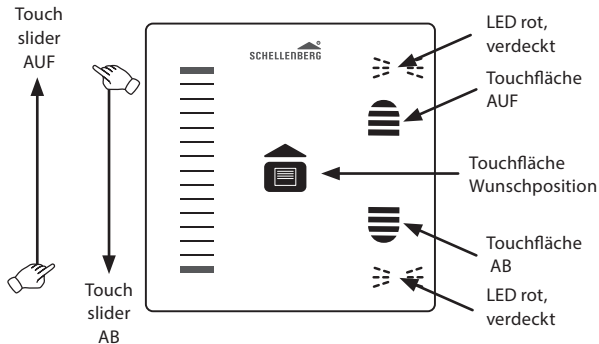

Touchfläche

Touchfläche AUF kurz berühren und der Raffstore oder Rollladen fährt in die obere Endlage. Durch kurze Berührung der Touchfläche AB oder Touchfläche Wunschposition kann die Auffahrt gestoppt werden.

Touchfläche

Touchfläche AB kurz berühren und der Raffstore oder Rollladen fährt in die untere Endlage. Durch kurze Berührung der Touchfläche AUF oder Touchfläche Wunschposition kann die Abfahrt gestoppt werden.

Touchslider

Das Hochziehen des Fingers von **unten nach oben** auf dem Touchslider bewirkt eine kurze Verstellung der Wendewinkel der Raffstorelamellen. Durch mehrfaches Betätigen des Touchsliders kann der Wendewinkel der Raffstorelamellen bis zur vollständigen Schließung verstellt werden.

Das Herunterziehen des Fingers von **oben nach unten** auf dem Touchslider bewirkt eine kurze Verstellung der Wendewinkel der Raffstorelamellen. Durch mehrfaches Betätigen des Touchsliders kann der Wendewinkel der Raffstorelamellen bis zur vollständigen Öffnung verstellt werden.

Bei der Verwendung eines Rollladens wird mit Hilfe des Touchsliders der Rollladen in eine bestimmte Position nach oben oder unten gefahren.

Touchfläche

Die Touchfläche dient dazu die einprogrammierte Wunschposition anzufahren. Achtung! Es muss vorher eine Wunschposition eingelernt sein (siehe Punkt „Wunschposition einstellen“ auf Seite 16).

MONTAGE

1.

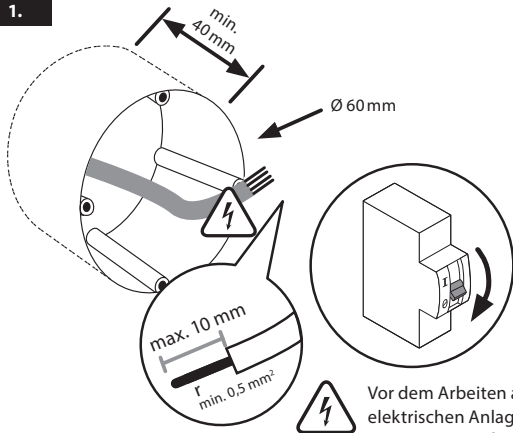

Vor dem Arbeiten an elektrischen Anlagen die Netzspannung freischalten und die Spannungsfreiheit mit einem geeigneten Prüfmittel kontrollieren.

2.

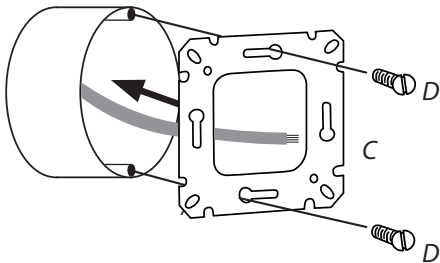

3.

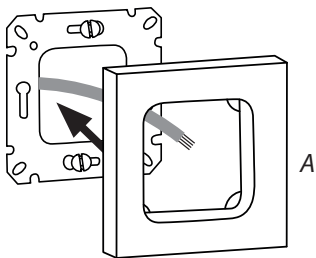

4.

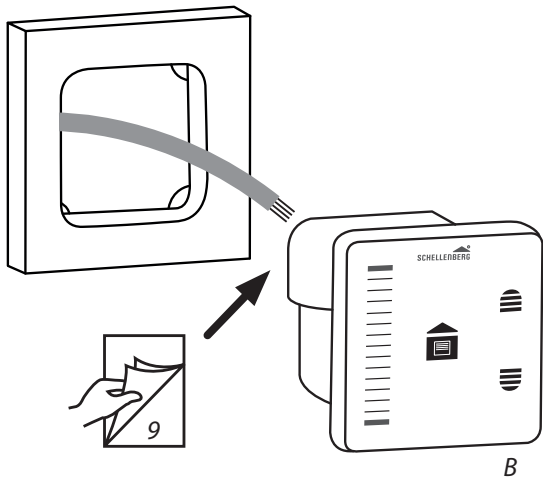

5.



WUNSCHPOSITION EINSTELLEN

1.



LEDs blinken schnell und der Raffstore / Rollladen fährt in die obere Endlage.

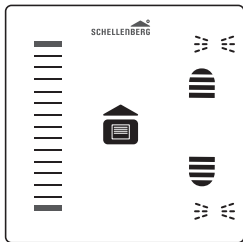
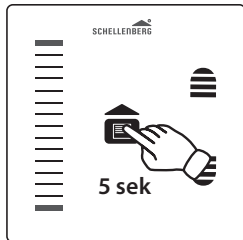

2.

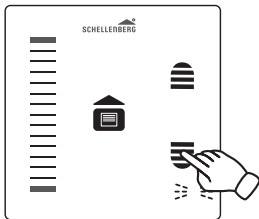

LED blinkt langsam. Wunschposition anfahren.

3.

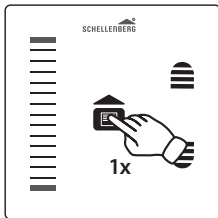

Bestätigen. Die untere Endlage der Wunschposition ist gesetzt.

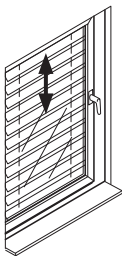
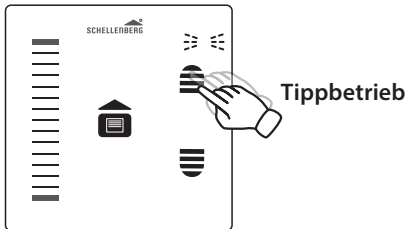

Mit Touchfläche AUF den Wendewinkel der Raffstorelamellen einstellen.



Bei Rollläden ist eine Korrektur der Wunschposition nach oben möglich.

5.



Bestätigen.

Der Wendewinkel der Raffstorelamellen ist gesetzt.

Bei Rollläden: Die Korrektur der Wunschposition nach oben ist gesetzt.

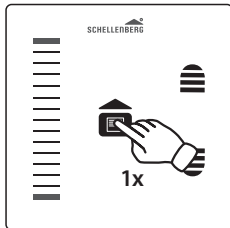

Die Wunschposition wird immer von der oberen Endlage aus angefahren.

Obere Endlage = Referenzposition

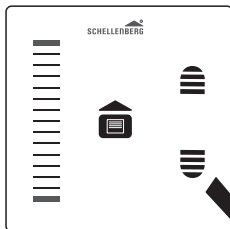

ZEITSTEUERUNG EINSTELLEN

AUTOMATISCHE AUFFAHRT EINSTELLEN

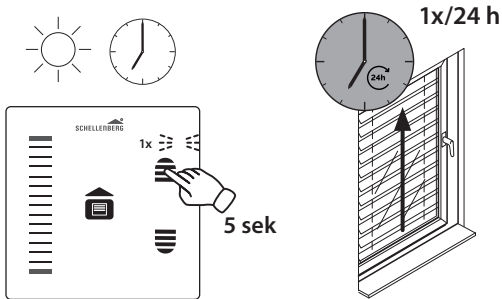

Zur gewünschten Uhrzeit die **Touchfläche AUF** für **5 Sekunden berühren**. Der Rollladen oder Raffstore fährt nach oben. LED leuchtet kurz auf. Die Auffahrtszeit ist eingestellt.

AUTOMATISCHE ABFAHRT EINSTELLEN

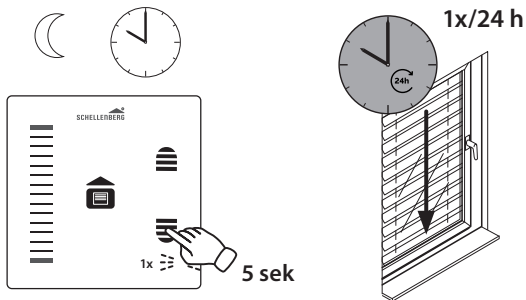

Zur gewünschten Uhrzeit die **Touchfläche AB für 5 Sekunden berühren**. Der Rollladen oder Raffstore fährt nach oben. LED leuchtet kurz auf. Die Abfahrtszeit ist eingestellt.

AUTOMATISCHE AUFFAHRT LÖSCHEN



5 sek

Touchfläche Wunschposition und
Touchfläche AUF **gleichzeitig für
5 Sekunden berühren**. LED leuchtet
auf – Zeit gelöscht.



AUTOMATISCHE ABFAHRT LÖSCHEN

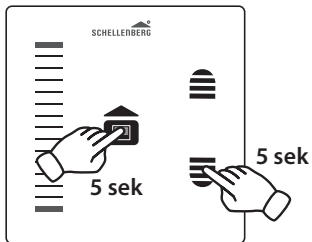

Touchfläche Wunschposition und Touchfläche AB **gleichzeitig für 5 Sekunden berühren**. LED leuchtet auf – Zeit gelöscht.

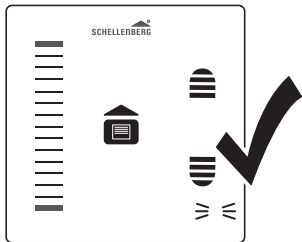



Alfred Schellenberg GmbH

An den Weiden 31

57078 Siegen

service@schellenberg.de

www.schellenberg.de

Kunden-Service

Bei Gewährleistung, Ersatzteilbedarf oder Fragen rund um die sachgemäße Montage Ihres Produktes wenden Sie sich bitte an unseren kostenlosen Kunden-Service.

Service

Tel. +49 (0)271 89056-444

Fax +49 (0)271 89056-398