

# FUNK-HANDSENDER 5 KANAL

DE 20016

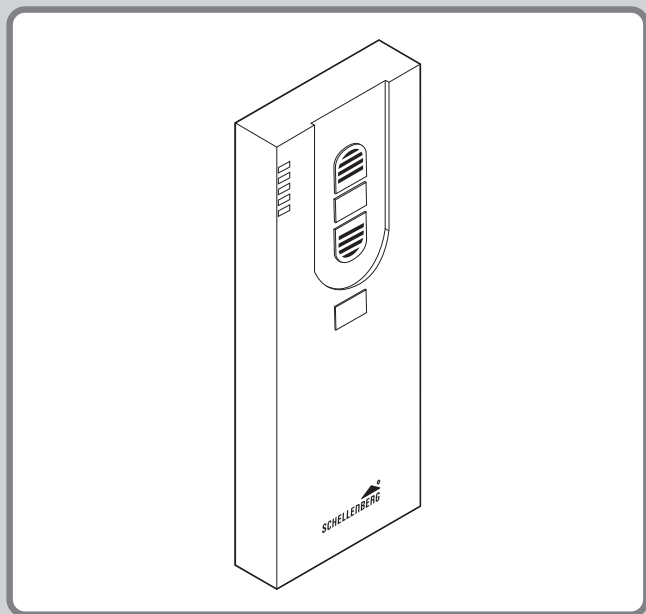

DE

Urheberrechtlich geschützt, 2020, Alfred Schellenberg GmbH. Alle Rechte vorbehalten.  
Jede vom Urheberrechtsgesetz nicht zugelassene Verwertung, insbesondere  
Vervielfältigung, Übersetzung, Verarbeitung bzw. Weitergabe von Inhalten in Datenbanken  
oder anderen elektronischen Medien und Systemen, ist verboten.

Sicherheit und Hinweise .....	4
Technische Daten .....	6
Anzeigen und Tastenerklärung .....	7
Benötigte Werkzeuge .....	9
Lieferumfang .....	9
<b>A</b> Montage .....	10
<b>B</b> Batterie einlegen.....	12
<b>C</b> Rollladenmotor einstellen mit Funk-Handsender.....	13
<b>C1</b> Rollladenmotor in Lernbereitschaft versetzen (Option A / Option B).....	13
<b>C2</b> Rollladenmotoren – Adressen zuweisen.....	16
<b>C3</b> Funk-Handsender – Programmiermodus starten .....	17
<b>C4</b> Kanalwahl Handsender .....	17
<b>C5</b> Funk-Handsender mit Rollladenmotor koppeln .....	18
<b>C6</b> Drehrichtung prüfen.....	20
<b>C7</b> Drehrichtung ändern.....	21
<b>C8</b> Endlage oben einstellen .....	22
<b>C9</b> Endlage unten einstellen .....	24
<b>C10</b> Funk-Handsender – Programmiermodus beenden .....	26
<b>C11</b> Testfahrt.....	27
<b>D</b> Rollladenmotor – Zwischenlage setzen mit Funk-Handsender (optional) .....	28
<b>D1</b> Zwischenlage setzen .....	28
<b>D2</b> Zwischenlage anfahren .....	30
<b>D3</b> Zwischenlage löschen .....	31
<b>E</b> Weitere Funksender koppeln.....	33
<b>E1</b> Programmiermodus starten.....	33
<b>E2</b> Programmierung übertragen .....	34
<b>E3</b> Programmiermodus beenden.....	35
<b>F</b> Gekoppelte Funk-Sender löschen.....	36
<b>G</b> Werksreset – Rollladenmotor .....	39
<b>G1</b> Rollladenmotor in Lernbereitschaft versetzen (Option A / Option B).....	39
<b>G2</b> Werksreset durchführen .....	42
<b>H</b> Kopplung Smart Home System.....	45

## SICHERHEIT UND HINWEISE

Sehr geehrte Kundin, sehr geehrter Kunde,



bitte lesen Sie vor der Montage und Inbetriebnahme diese Anleitung vollständig durch. Beachten Sie alle Sicherheitshinweise, bevor Sie mit den Arbeiten beginnen. Bewahren Sie die Anleitung auf und weisen Sie jeden Benutzer auf eventuelle Gefahren hin, die im Zusammenhang mit diesem Produkt stehen. Übergeben Sie die Anleitung bei einem Besitzerwechsel auch dem Nachbesitzer. Bei Schäden, die durch unsachgemäßen Gebrauch oder durch fehlerhafte Montage entstehen, erlischt jeder Gewährleistungsanspruch.

## SICHERHEITSHINWEISE



Es besteht Verletzungsgefahr durch Stromschlag.  
Vor Arbeiten an elektrischen Anlagen müssen diese spannungsfrei geschaltet werden.

- Den Funk-Handsender nur in trockenen Innenräumen verwenden.
- Die funkbetriebene Rollladenanlage muss während des Betriebs einsehbar sein, insbesondere wenn die Rollladenanlage durch mehr als einen Funk-Handsender angesteuert wird.
- Halten Sie Personen aus dem Fahrbereich der Rollladenanlage fern. Es besteht Verletzungsgefahr.
- Der Funk-Handsender ist kein Spielzeug, halten Sie Kinder davon fern.
- Es besteht Verletzungs- und Erstickungsgefahr durch Kleinteile des Funk-Handsenders und der Verpackung.
- Für den Betrieb einer Rollladenanlage über einen Funk-Handsender müssen die landesspezifischen Bestimmungen beachtet werden.
- Batterien nur durch den gleichen Typ ersetzen, LR03 / AAA
- Kinder oder Personen, die aufgrund mangelnder physischer, psychischer oder sensorischer Eigenschaften nicht in der Lage sind, das Produkt sicher und umsichtig zu bedienen, dürfen das Produkt nicht benutzen oder montieren. Kinder dürfen nicht mit dem Produkt spielen. Das Produkt kann von Kindern ab 8 Jahren und darüber sowie von Personen mit verringerter physischer, psychischer oder sensorischer Fähigkeiten oder Mangel an

Erfahrung und Wissen benutzt werden, wenn sie beaufsichtigt oder bezüglich des sicheren Gebrauchs unterwiesen wurden und die daraus resultierenden Gefahren verstehen. Reinigung und Benutzerwartung dürfen nicht von Kindern ohne Beaufsichtigung durchgeführt werden.



## BESTIMMUNGSGEMÄSSE VERWENDUNG

- Den Funk-Handsender nur mit Geräten verbinden, die vom Hersteller dafür zugelassen sind.
- Eine andere oder darüber hinausgehende Verwendung des Funk-Handsenders gilt als nicht bestimmungsgemäß.
- Der Funk-Handsender darf nicht in Bereichen mit hohem Risiko der Störung Dritter (z. B. Krankenhäuser, Flughäfen oder ähnlichen Einrichtungen) betrieben werden.
- Es besteht kein Schutz vor Störungen durch andere ordnungsgemäß aufgebaute und betriebene Funkanlagen, insbesondere durch solche, die im gleichen Frequenzbereich arbeiten.
- Die über den Funk-Handsender betriebenen Rollladenanlagen müssen in einem einwandfreien Zustand sein.
- Für Personenschäden, Sachschäden und Folgeschäden bei nicht bestimmungsgemäßer Verwendung haftet die Alfred Schellenberg GmbH nicht.
- Der Betrieb des Funk-Handsenders in der Nähe von Geräten mit magnetischer Strahlung oder metallischen Flächen beeinträchtigt die störungsfreie Funktion.
- Die Reichweite des Funk-Handsenders ist durch europäische Verordnungen und Richtlinien des Gesetzgebers begrenzt.

## NUTZUNGSHINWEISE

- Pro Kanal können bis zu 5 Schellenberg Funk-Produkte angelernt und gesteuert werden. Gleichzeitiges Bedienen der Produkte einer Gruppe oder aller Gruppen möglich.

## EU-KONFORMITÄTSERKLÄRUNG

Der Funk-Handsender (Art. Nr.  20016,  20023) erfüllt die geltenden Anforderungen der europäischen und nationalen Richtlinien. Die Konformität wurde nachgewiesen. Der vollständige Text der EU-Konformitätserklärung ist unter der folgenden Internetadresse verfügbar: <http://www.schellenberg.de> (Menüpunkt „Service“ im Download-Center).



Funkanlagenrichtlinie  
2014/53/EU (RED)

RoHS-Richtlinie 2011/65/EU



Nicht im Hausmüll entsorgen! Das Produkt ist recyclingfähig und kann im Wertstoffhof oder an einer anderen Sammelstelle für elektrischen Hausmüll abgegeben werden.

**Akkus/Batterien:** Werfen Sie Akkus oder Batterien nicht in den Hausmüll, ins Feuer oder ins Wasser. Akkus und Batterien sollen gesammelt, recycelt oder auf umweltfreundliche Weise entsorgt werden.

## TECHNISCHE DATEN

<b>Funk-Frequenz</b>	<b>868,4 MHz Schellenberg Radio System</b>
<b>Sendeleistung</b>	<b>max. +10 dBm / 10 mW</b>
<b>Reichweite Freifeld</b>	<b>max. 100 Meter</b>
<b>Reichweite im Gebäude*</b>	<b>max. 20 Meter</b>
<b>Spannungsversorgung</b>	<b>3 V DC</b>
<b>Batterietyp</b>	<b>2x LR03 / AAA</b>
<b>Schutzart</b>	<b>IP 20, nur für trockene Innenräume</b>
<b>Umgebungstemperatur</b>	<b>0° bis 50° Celsius</b>

\* Die Funkreichweite kann von baulichen Gegebenheiten beeinflusst werden. Platzieren Sie das Produkt bitte nicht in der Nähe von Störquellen wie große metallische Gegenstände, Elektrogeräte mit Metallgehäuse o.ä.

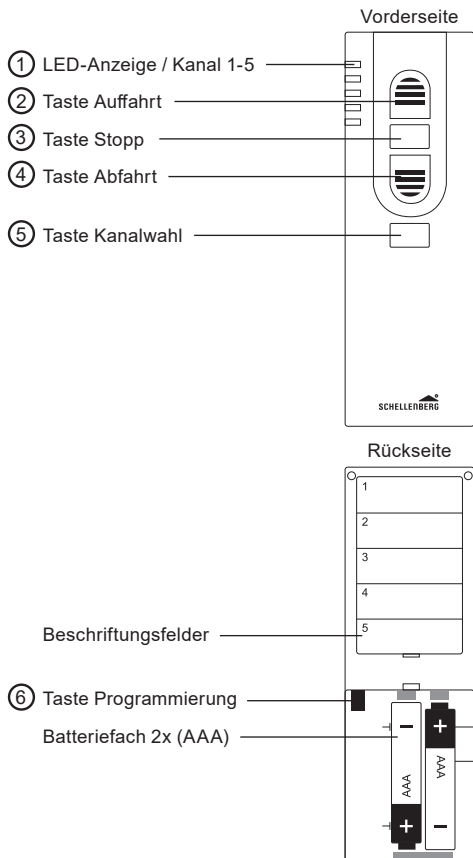



- ① **LED-Anzeige / Kanal 1-5**  
Zeigt den aktuellen Kanal an.  
Blinkt während der Programmierung.
- 



- ② **Taste Auffahrt**  
Rollladen / Markise fährt nach oben / aus.  
Funk-Steckdose / Funk-Lichtschalter /  
Funk-Lichtmodul schaltet ein.
- 



- ③ **Taste Stopp**  
Stoppt die Fahrt des Rollladens / der Markise.  
Funk-Steckdose / Funk-Lichtschalter /  
Funk-Lichtmodul schaltet aus.
- 



- ④ **Taste Abfahrt**  
Rollladen / Markise fährt nach unten / ein.  
Funk-Steckdose / Funk-Lichtschalter /  
Funk-Lichtmodul schaltet aus.
- 



- ⑤ **Taste Kanalwahl**  
Durch Betätigen der Taste erfolgt die Auswahl  
des gewünschten Kanals.
- 



- ⑥ **Taste Programmierung (P-Taste)**  
Ein- und Ausschalten des Programmiermodus.  
Taste befindet sich im Batteriefach auf der Rückseite.





1x

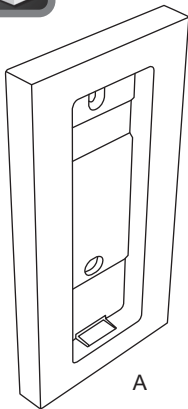

1x

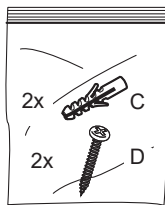
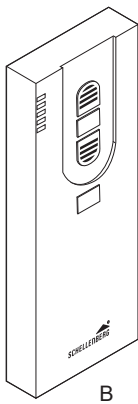

2x

C

2x

D

2x



E

**A MONTAGE**

**1.**

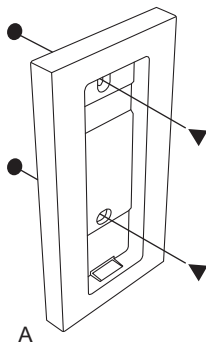

**2.**

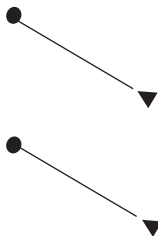

3.

DE

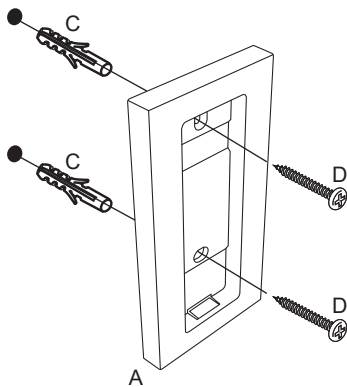

4.

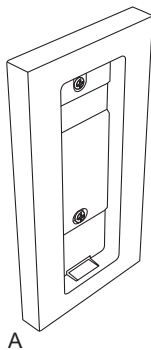

**B BATTERIE EINLEGEN**

**1.**

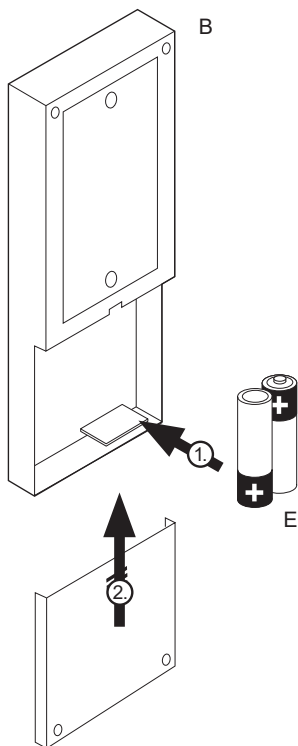

## C ROLLADENMOTOR EINSTELLEN MIT FUNK-HANDSENDER

DE

### C1 ROLLADENMOTOR IN LERNBEREITSCHAFT VERSETZEN

#### OPTION A

gilt für folgende Rollladenmotoren (Artikelnummer):  
20506, 20510, 20810, 20820, 20840

1.

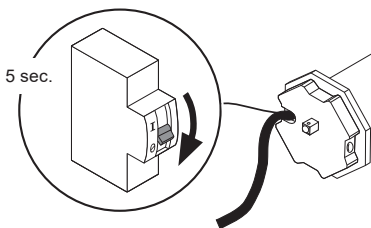

Rohrmotor für 5 Sek. spannungsfrei schalten.

2.

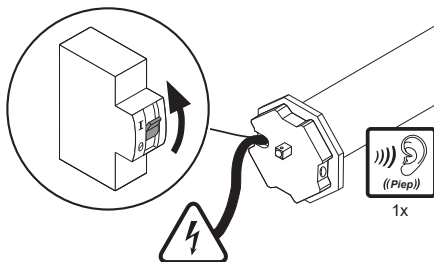

230 V, 50 Hz

---

**OPTION B**

gilt für folgende Rollladenmotoren (Artikelnummer):  
21106, 21110, 21210, 21220, 21240



Schauen Sie sich den kompletten Einstellprozess  
des Funk-Rollladenmotors in unserem Video an.

---

**1.**

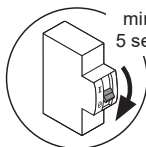

min.  
5 sec.



**Hinweis:**

Schalten Sie den Rollladenmotor  
für 5 Sekunden spannungsfrei.

---

**2.**

**Schalten Sie die Spannungsversorgung des Motors im Sekundenrhythmus**

**AN → AUS → AN**

- AN** Schalten Sie die Spannung ein. Der Motor macht einen leisen Piepton. (Spannungsversorgung Motor aktiv)
- AUS** Schalten Sie die Spannung innerhalb von einer Sekunde wieder aus.
- AN** Schalten Sie die Spannung innerhalb von einer Sekunde wieder ein.

Der Motor macht nun einen **lauteren Piepton**, sowie eine **kurze Vor- und Zurückbewegung (toctoc)**. **Die Lernbereitschaft ist nun aktiv.**

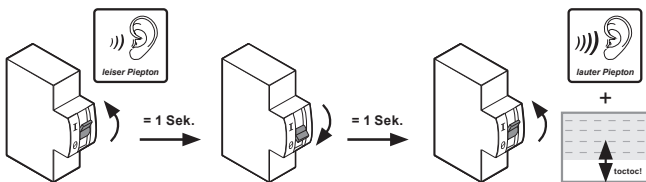
**AN**

Schalten Sie die Spannung ein.

**AUS**

Schalten Sie die Spannung innerhalb von einer Sekunde wieder aus.

**AN**

Schalten Sie die Spannung innerhalb von einer Sekunde wieder ein.

**Hinweise:**

- der Vorgang AN/AUS/AN darf insgesamt nicht länger als 3 Sek. dauern
- sollte nach dem ersten Versuch kein lauterer Piepen des Motors sowie eine kurze Vor- und Zurückbewegung (toctoc) des Motors erfolgen, probieren Sie es nochmal mit etwas verändertem Rhythmus (etwas schneller oder etwas langsamer)

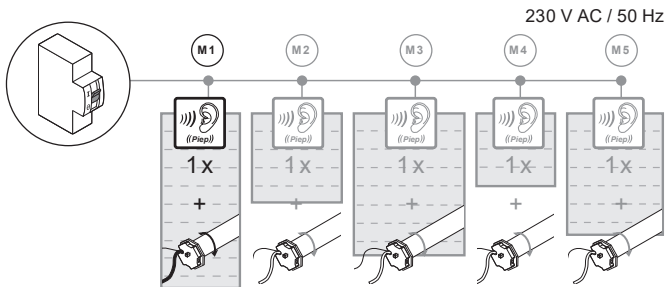
**3.****Hinweis:**

Der Lernmodus ist aktiv, sobald der Rollladenmotor dies durch einen Signalton, sowie eine kurze Vor- und Zurückbewegung bestätigt. Danach haben Sie ca. 15 Minuten Zeit bevor der Lernmodus, ohne Einstell-Aktionen, wieder geschlossen wird.



**Hinweis:**

Sobald mehrere Rollladenmotoren an der gleichen Stromzuleitung angeschlossen sind, bitte bevorzugt so montieren, dass jeder Motor einzeln spannungsfrei geschaltet werden kann. Es können max. 5 Rollladenmotoren an einer Stromzuleitung angeschlossen werden.

## C2 ROLLADENMOTOREN – ADRESSEN ZUWEISEN

1.



**Hinweis:**

Der Rollladenmotor muss sich in Lernbereitschaft befinden.

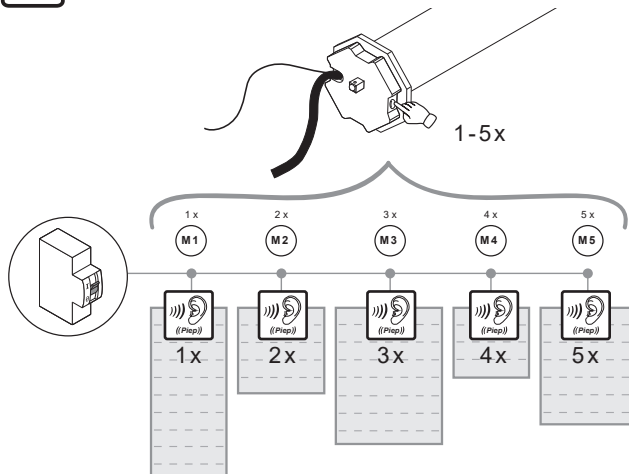

**Hinweis:**

Wir empfehlen, zuerst allen Rollladenmotoren ihre Adressen zuzuweisen, bevor Sie mit den nächsten Schritten fortfahren. Diese Funktion ist nur bei Kopplung der Motoren mit einem Funk-Sender von Bedeutung.



## C3 FUNK-HANSENDER – PROGRAMMIERMODUS STARTEN

DE

1.

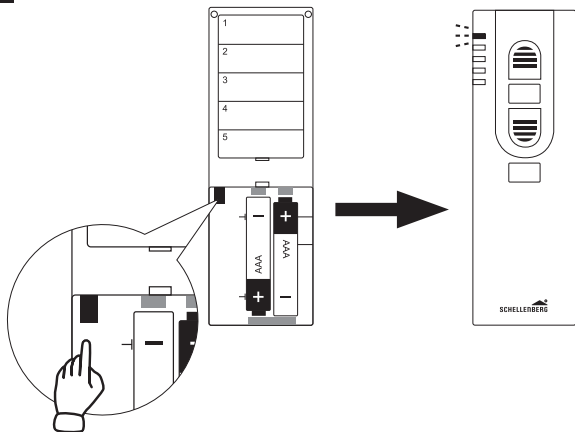

## C4 KANALWAHL HANSENDER

1.

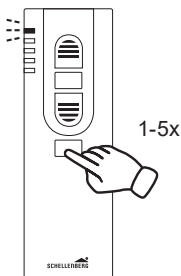

## C5 FUNK-HANDSENDER MIT ROLLADENMOTOR KOPPELN

1.

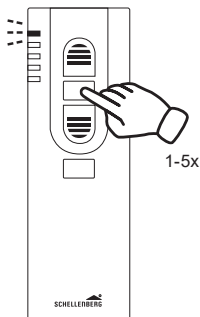

Anwahl Rohrmotor-Adresse.

Taste Stopp so oft drücken, bis sich der gewünschte Rohrmotor meldet.

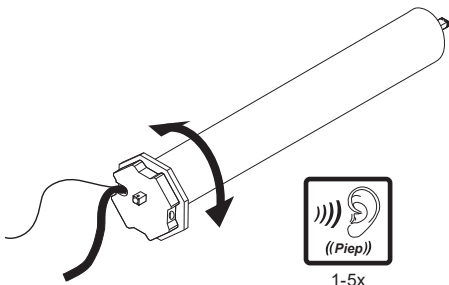

1-5x

2.

3.

DE



Schritt 2 und 3 innerhalb 4 Sekunden ausführen

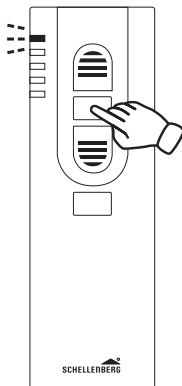
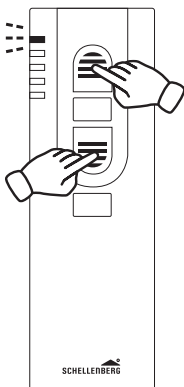

Beide Tasten kurz gleichzeitig drücken.



Taste Stopp kurz drücken.

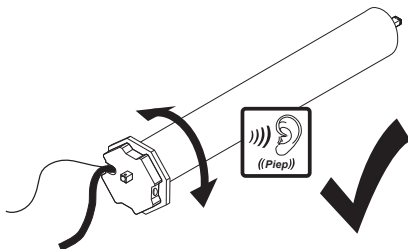

## C6 DREHRICHTUNG PRÜFEN

1.

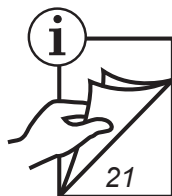
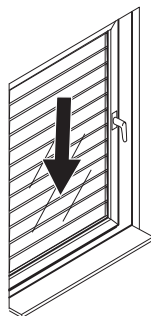
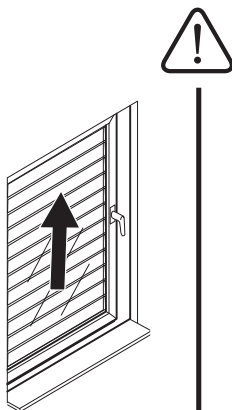
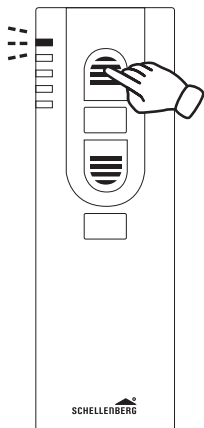

1.



Schritt 1 und 2 innerhalb 5 Sekunden ausführen

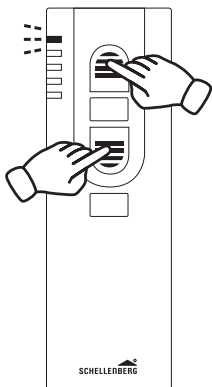

2.

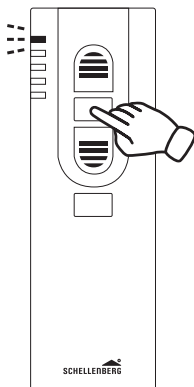

Beide Tasten kurz gleichzeitig drücken.



Taste Stopp kurz drücken.

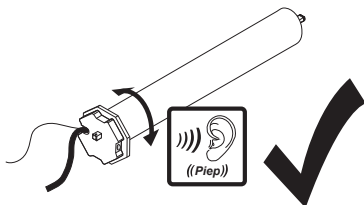

**C8 ENDLAGE OBEN EINSTELLEN**

**1.**

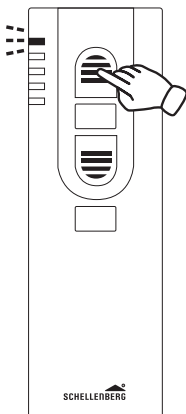

**2.**

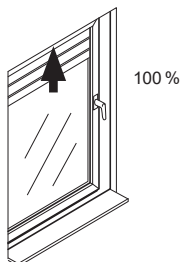
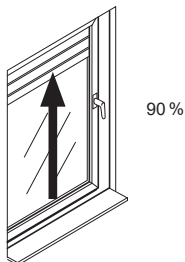
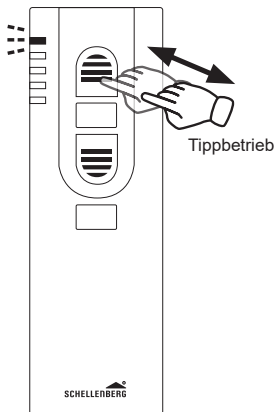

3.

4.

DE



Schritt 3 und 4 innerhalb 5 Sekunden ausführen

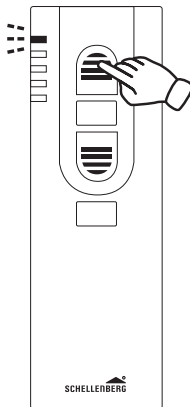
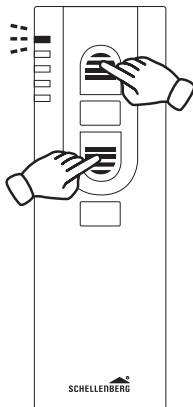

Beide Tasten kurz gleichzeitig drücken.



Taste Auffahrt kurz drücken.

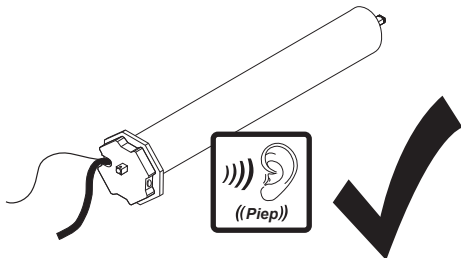

**C9 ENDLAGE UNTEN EINSTELLEN**

**1.**

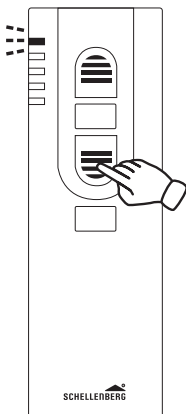

**2.**

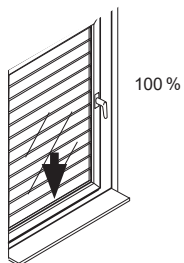
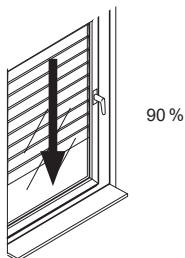
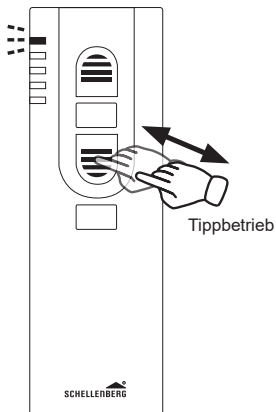



3.

4.

DE



Schritt 3 und 4 innerhalb 5 Sekunden ausführen

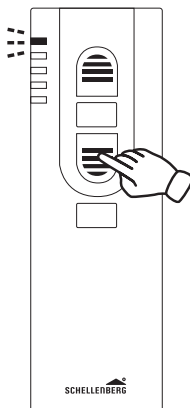
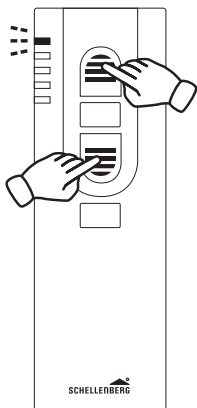

Beide Tasten kurz gleichzeitig drücken.



Taste Abfahrt kurz drücken.

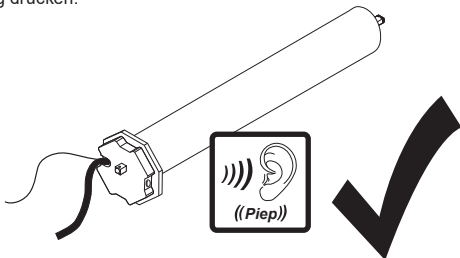

**C10 FUNK-HANSENDER – PROGRAMMIERMODUS BEENDEN**

**1.**

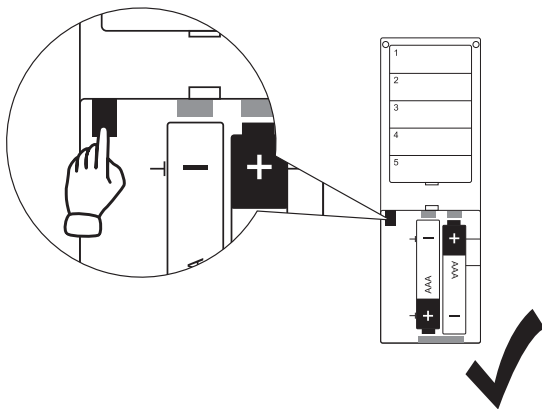

1.

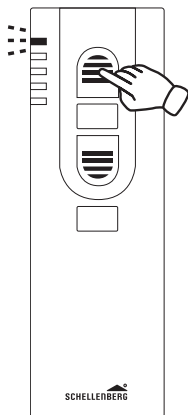

2.

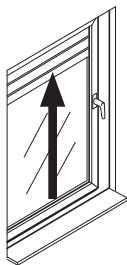
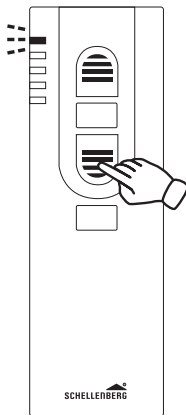

**D ROLLADENMOTOR ZWISCHENLAGE SETZEN  
MIT FUNK-HANDESENDER (OPTIONAL)**

**D1 ZWISCHENLAGE SETZEN**



Nur bei Rohrmotoren PREMIUM Art.-Nr.: 20810, 20820, 20840,  
20506, 20510, 20811, 20821, 20841, 20507, 20511

**1.**

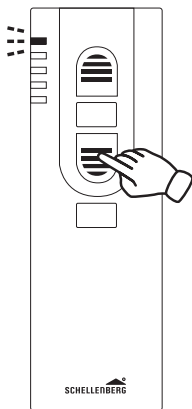

z.B. 60 %

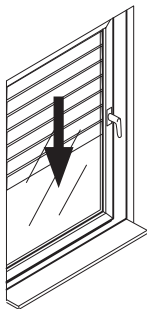

Alle Rohrmotoren (1 – 5) pro Kanal  
erhalten die gleiche Zwischenlage  
und fahren entsprechend.

2.

3.

DE



Schritt 3 und 4 innerhalb 5 Sekunden ausführen

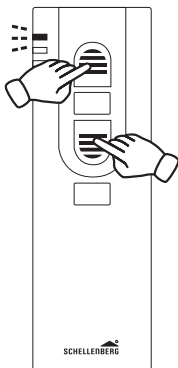
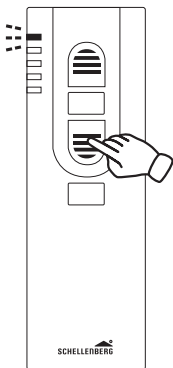

Taste Stopp kurz drücken.



Beide Tasten gleichzeitig kurz drücken

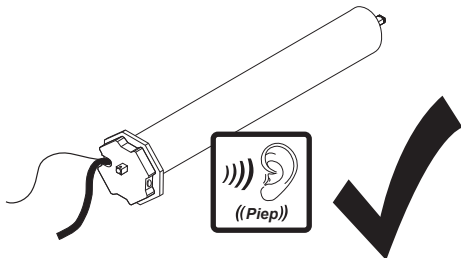

1.

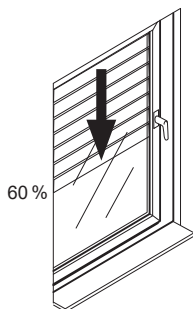
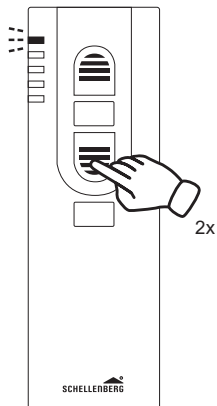

1.

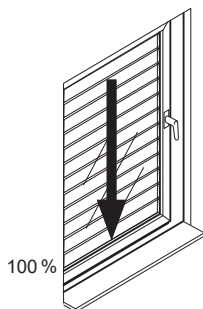
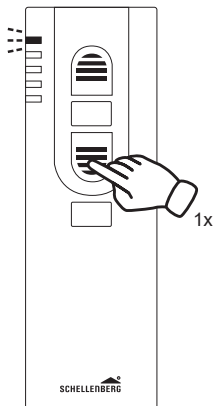

2.



Schritt 3 und 4 innerhalb 5 Sekunden ausführen

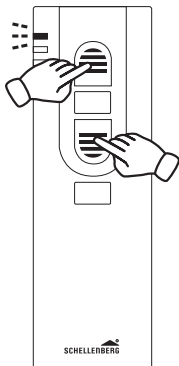

Beide Tasten gleichzeitig  
kurz drücken

3.

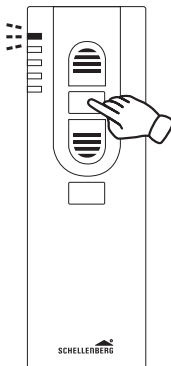

Taste Stopp kurz drücken.

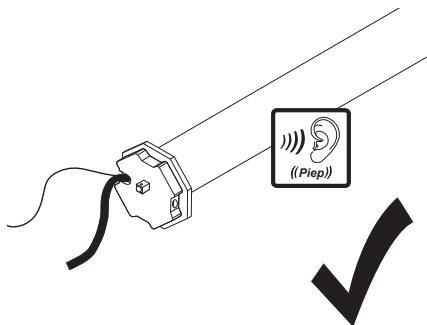

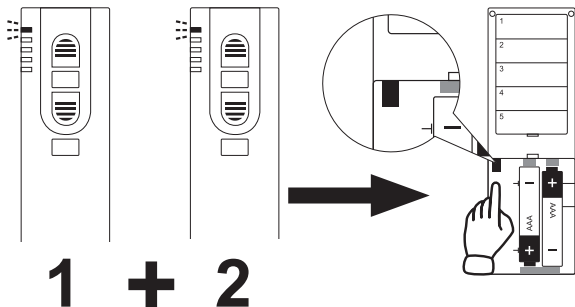

**E1 PROGRAMMIERMODUS STARTEN****1.**

Das Kopieren der Einstellungen kann zwischen den folgenden Schellenberg Funk-Sendern erfolgen:

Funk-Handsender 1-Kanal (Art.Nr. 20015/20021)

Funk-Handsender 5-Kanal (Art.Nr. 20016/20023)

Funk-Zeitschaltuhr (Art.Nr. 20031/20036)

Funk-Zeitschaltuhr PREMIUM (Art.Nr. 20032/20037)

## E2 PROGRAMMIERUNG ÜBERTRAGEN

1.

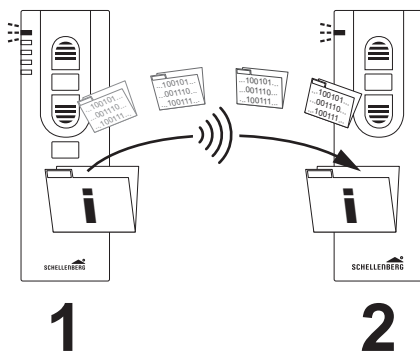
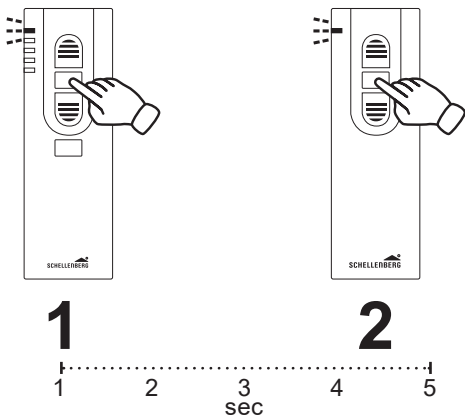

1.

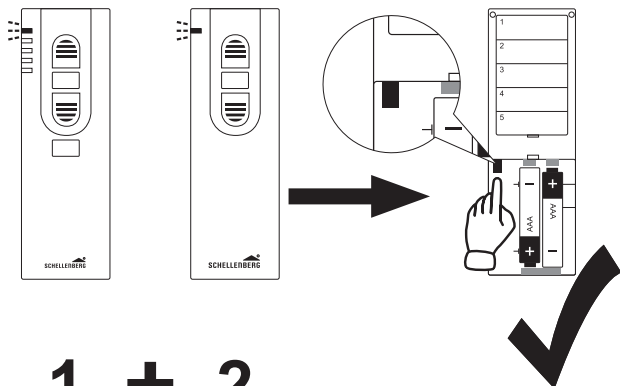

1 + 2

**F GEKOPPELTE FUNK-SENDER LÖSCHEN**

1.

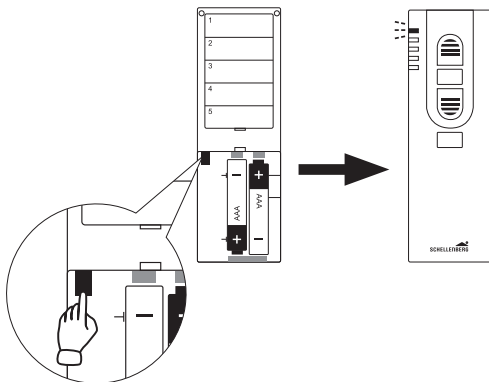

2.

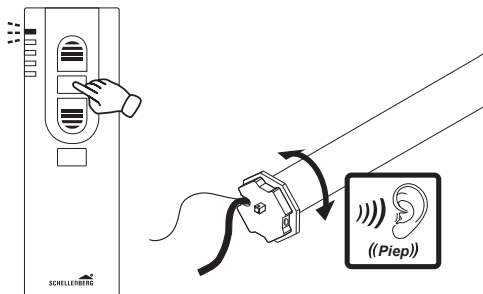

Anwahl Rohrmotor-Adresse.  
Taste Stopp so oft drücken, bis sich gewünschter Rohrmotor meldet.

3.

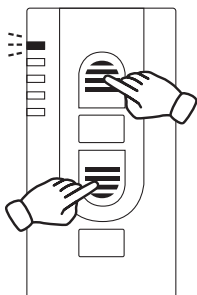

4.

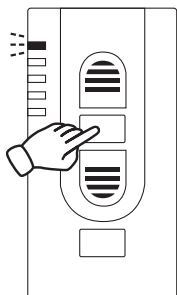

DE



Beide Tasten gleichzeitig kurz drücken.

5.

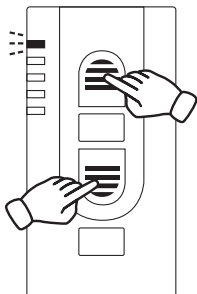

6.

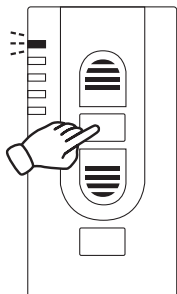

Beide Tasten gleichzeitig kurz drücken.

7.

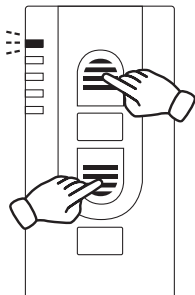

8.

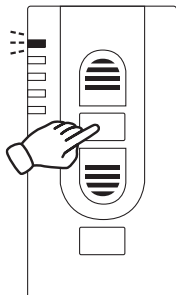

Beide Tasten gleichzeitig kurz drücken.

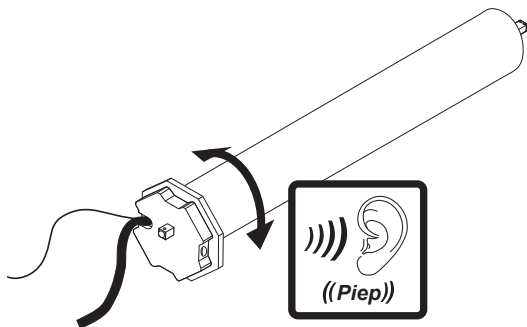

## G1 ROLLADENMOTOR IN LERNBEREITSCHAFT VERSETZEN

### OPTION A

gilt für folgende Rollladenmotoren (Artikelnummer):

20506, 20510, 20810, 20820, 20840

1.

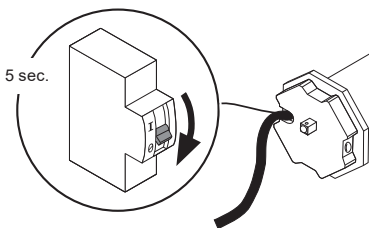

Rohrmotor für 5 Sek. spannungsfrei schalten.

2.

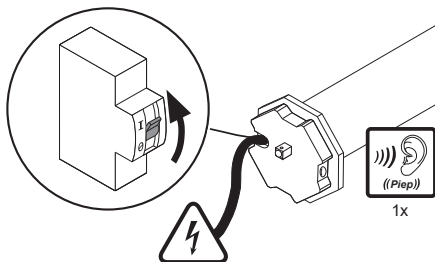

230 V, 50 Hz

**OPTION B**

gilt für folgende Rollladenmotoren (Artikelnummer):  
21106, 21110, 21210, 21220, 21240

**1.**

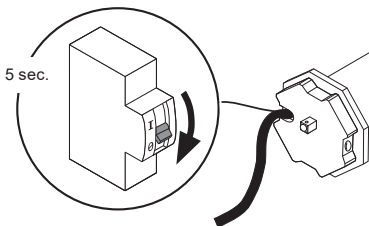

Rohrmotor für 5 Sek. spannungsfrei schalten.

**2.**

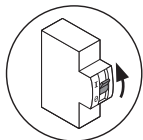

Schalten Sie den Strom an.

= 1 sec.

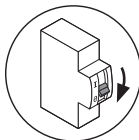

Schalten Sie den Strom in unter einer Sekunde wieder aus.

= 1 sec.

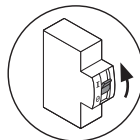

Schalten Sie den Strom nach genau einer Sekunde wieder ein.

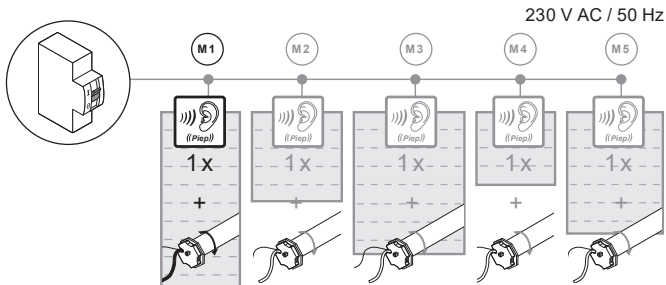

**Hinweis:**

Der Lernmodus ist aktiv, sobald der Rollladenmotor dies durch einen Signalton, sowie eine kurze Vor- und Zurückbewegung bestätigt. Danach haben Sie ca. 15 Minuten Zeit bevor der Lernmodus, ohne Einstell-Aktionen, wieder geschlossen wird.

**Hinweis:**

Sobald mehrere Rollladenmotoren an der gleichen Stromzuleitung angeschlossen sind, bitte bevorzugt so montieren, dass jeder Motor einzeln spannungsfrei geschaltet werden kann. Es können max. 5 Rollladenmotoren an einer Stromzuleitung angeschlossen werden.

## G2 WERKSRESET DURCHFÜHREN

1.

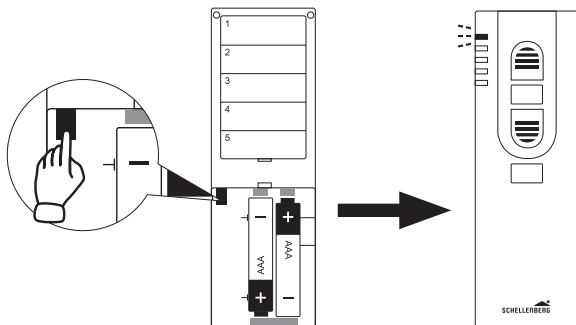

2.

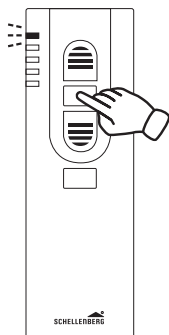

Rohrmotorwahl:

- 1x = Rohrmotor 1
- 2x = Rohrmotor 2
- 3x = Rohrmotor 3
- 4x = Rohrmotor 4
- 5x = Rohrmotor 5

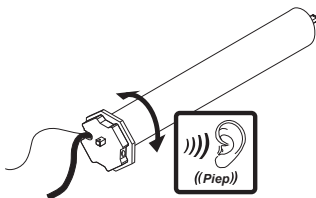

3.

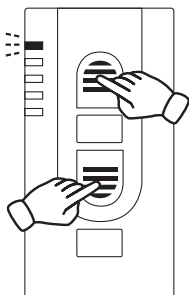

4.

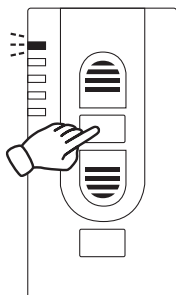

DE



Beide Tasten gleichzeitig kurz drücken.

5.

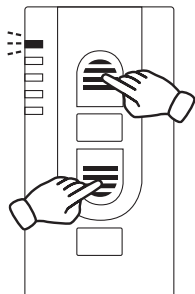

6.

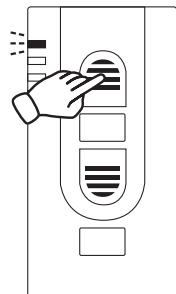

Beide Tasten gleichzeitig kurz drücken.

7.

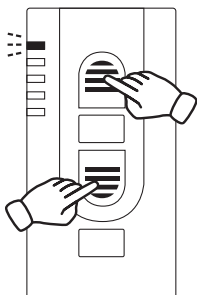

8.

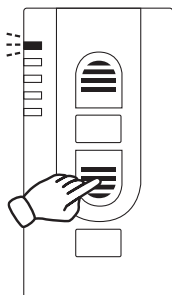

Beide Tasten gleichzeitig kurz drücken.

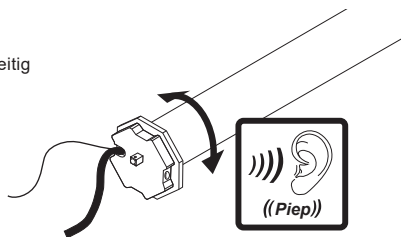

9.

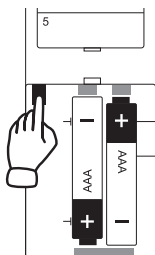

## H KOPPLUNG SMART HOME SYSTEM

DE

Verbinden Sie verschiedene Schellenberg Funk-Produkte mit Hilfe des Handsenders und einem der nachfolgenden Smart Home Produkte. Der Handsender als Gerät kann nicht mit dem Smart Home System gekoppelt werden.

### SCHELLENBERG SMART HOME SYSTEM



Art.Nr. 21000



[www.schellenberg.de/SH1/](http://www.schellenberg.de/SH1/)

### SMART FRIENDS SYSTEM



Art.Nr. 26000

ABUS  
Paulmann  
Schellenberg  
STEINEL



[www.smart-friends.com](http://www.smart-friends.com)



.....

.....

.....

.....

.....

.....

.....

.....

.....

.....

.....

.....

.....

.....

.....

.....

.....

.....

.....

.....



.....

.....

.....

.....

.....

.....

.....

.....

.....

.....

.....

.....

.....

.....

.....

.....



## Kunden-Service

Bei Gewährleistung, Ersatzteilbedarf oder Fragen rund um die sachgemäße Montage Ihres Produktes wenden Sie sich bitte an unseren Kunden-Service.

### Alfred Schellenberg GmbH

An den Weiden 31  
57078 Siegen  
[service@schellenberg.de](mailto:service@schellenberg.de)  
[www.schellenberg.de](http://www.schellenberg.de)

### Erreichbarkeit:

Mo-Fr: 7.30 Uhr - 21.00 Uhr  
Sa: 8.00 Uhr - 14.00 Uhr  
Tel. +49 (0)271 89056-444  
Fax +49 (0)271 89056-398